

1

超高速除電

バータイプ



C-series

コンパクト・クリーン設計
超高速除電

イオンバランス ±30V以内(1000mm)

ACパルス方式

個々の電極より、プラスイオン/マイナスイオンを交互に発生させるパルスAC方式。プラス/マイナス各極の周期幅最大にイオンを生成しますので、イオン量が多く、急速な除電が可能となりました。

ACパルス

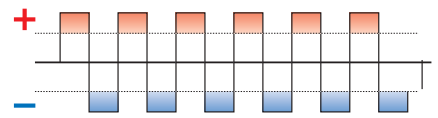

一般交流

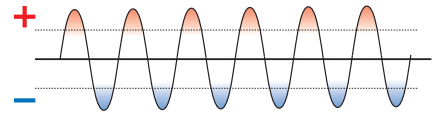

オートバランスモード

帯電物の極性に合わせて自動的に最適なイオンバランスに調整するモードを搭載しています(対象距離50~100mm)。※C-series 90以上

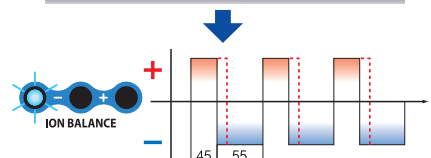
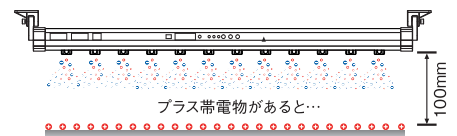

エアージェット

針電極の先端に向けてエアーをパージすることで、針電極先端へのパーティクル付着を防ぎ、生成されたイオンを早い流速で送り出し帯電を除去します。

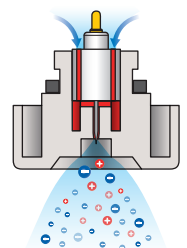

2

ユーザビリティ

省メンテナンス設計

針交換がワンタッチに交換できるソケット式です。



クリーン設計

針清掃時期のお知らせ

清掃周期を1~60日まで1日単位で設定できます。時間が経過すると、針清掃ランプが点灯しアラームが表示されます。

※C-series 90 以上



周波数

帯電物との距離により周波数を変更すると、除電が早くおこなえます。

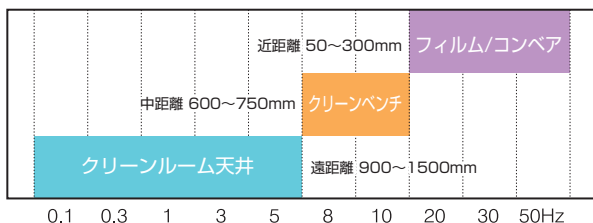

角度調整

取り付け角度の調整ができます。

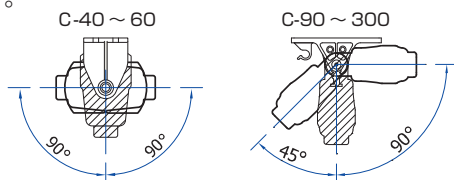

3

バリエーション

あらゆる作業環境に対応するサイズ展開

小さな電子部品製造装置組み込みからフィルムや液晶ガラスのように大きなワークの除電まで幅広く対応する12サイズをご用意しております。



アプリケーション

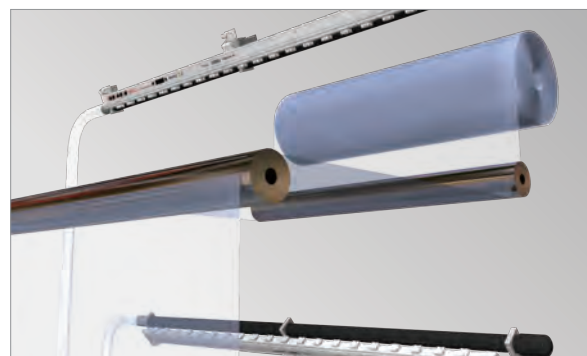

フィルムの巻き出し巻き戻し

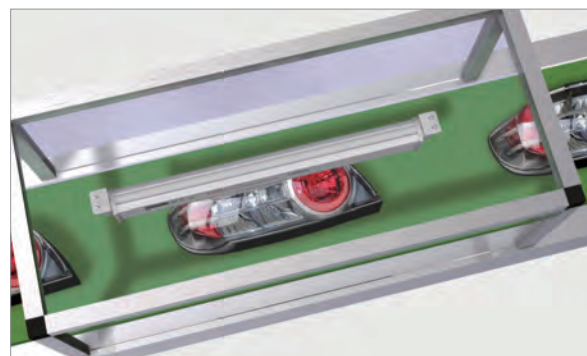

ヘッドライトカバーの除電除塵



塗装工程前の除電除塵

クリーン&コンパクト、新設計・新技術で高精度・高速除電を実現

C-series



- C-40** 標準小売価格 79,500円 (税抜価格)
- C-60** 標準小売価格 84,600円 (税抜価格)
- C-90** 標準小売価格 100,000円 (税抜価格)
- C-100** 標準小売価格 105,000円 (税抜価格)
- C-120** 標準小売価格 110,000円 (税抜価格)
- C-150** 標準小売価格 116,000円 (税抜価格)
- C-170** 標準小売価格 128,000円 (税抜価格)
- C-200** 標準小売価格 138,000円 (税抜価格)
- C-220** 標準小売価格 140,000円 (税抜価格)
- C-250** 標準小売価格 150,000円 (税抜価格)
- C-270** 標準小売価格 160,000円 (税抜価格)
- C-300** 標準小売価格 170,000円 (税抜価格)

※長いサイズに関しましては、ご相談ください。

高電圧トランス		イオンバランス			規格	
パルス AC		±30V以内(1000mm)			CE RoHS	
入力電圧 DC24V	エアーク ~0.3MPa	LCD表示	針電極 ユニット交換	イオン バランス 調整可能	針掃除 タイマー (1~60日)	高圧異常 アラーム
						外部出力 LAN端子

- ▶ 超高速除電エアーク噴出口を新設計
- ▶ オートバランスモード搭載 (対象距離50~100mm) ※C-40,60は除く
- ▶ ターミナルを片側に集約、電源の渡り配線が可能

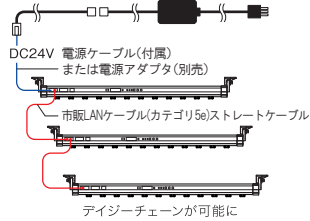
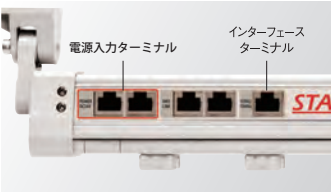

共通仕様

品番	C-40~C-300
イオン発生方式 / 印加電圧	パルスACコロナ放電式 / AC8~12.5kV(p-p)
周波数	0.1~50Hz (C-40/60:10段階、C-90以降:13段階)
パルス比	プラス側40~70%、マイナス側60~30%
入力電圧 / 消費電流	DC24V±5% / 600mA(max.)
イオンバランス	±30V以内(1000mm)
除電時間	下図参照
使用距離	50~2000mm
高さ×幅×奥行き	右図参照
重量	右図参照
エアーク継手	PT1/8
使用流体	クリーンドライエアークまたはN2(0.3MPa以下)
オゾン発生量	0.05ppm以下(50mm)
使用温度 / 湿度	0~50℃ / 35~85%RH(結露氷結のないこと)
付属品	リモートコントローラ(C-40,60除く) / 電源ケーブル10m / インターフェースケーブル(C-40,60のみ) / エンドブラケット(取付済) / ミドルブラケット(対象機種のみ・右図参照)

除電エリア 測定条件 / 製品: C-150 電圧: 10.5kV (P-06N-06) エアーク圧: 0.3MPa 減衰時間: ±1000V → ±100V

周波数: 0.1Hz

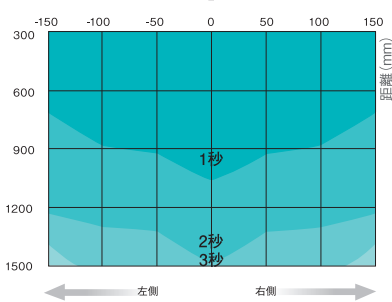

周波数: 30Hz

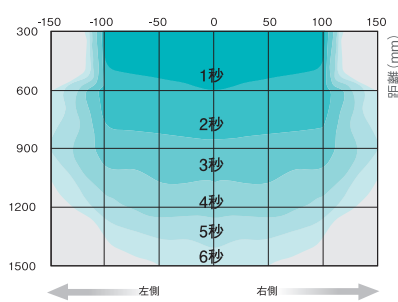

周波数: 1Hz

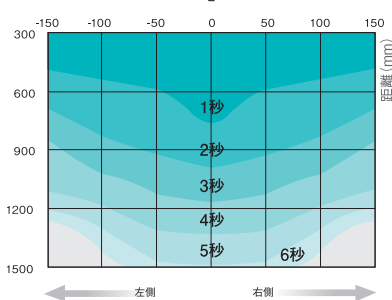

周波数: 50Hz

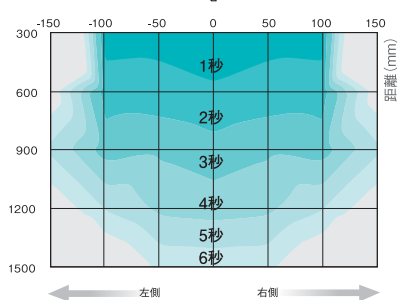

オプション品

電源アダプタ
AD24-IT (運用: パー1台まで)
1/P: AC100V~240V 0.4A
O/P: DC24V 0.75A
標準小売価格 6,700円
(税抜価格)

電源アダプタ
AD24-IT19 (運用: パー3台まで)
1/P: AC100V~240V 1.2A
O/P: DC24V 1.9A
標準小売価格 9,000円
(税抜価格)

リモートコントローラ
RMC-01 ※C-40,60は除く
標準小売価格 4,800円
(税抜価格)

電源ケーブル (5m)
CT-5
標準小売価格 6,300円
(税抜価格)

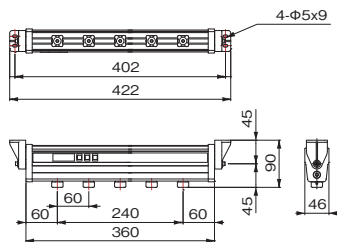
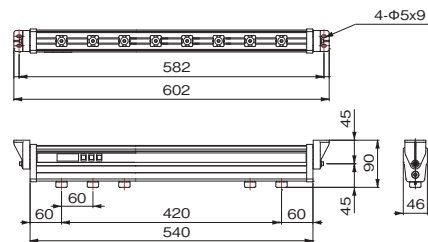
C-40**C-60**

(単位:mm)

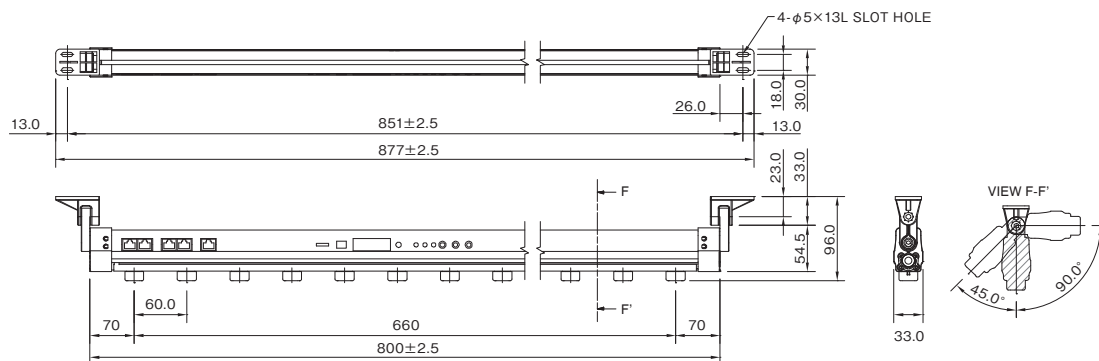
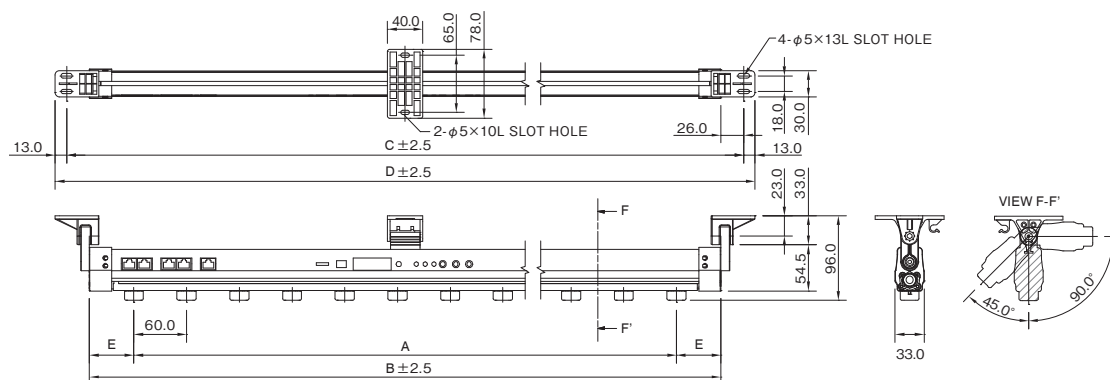
C-90**C-100, 120, 150, 170, 200, 220, 250, 270, 300**

寸法/針電極数/ミドルブラケット数

品番	A (mm)	B (mm)	C (mm)	D (mm)	E (mm)	針電極	ミドルブラケット	重量 (kg)
C-40	240	360	402	422	60	5本	0個	0.78
C-60	420	540	582	602	60	8本	0個	1.08
C-90	660	800	851	877	70	12本	0個	0.9
C-100	900	1001	1052	1078	50.5	16本	1個	1.0
C-120	1140	1241	1292	1318	50.5	20本	1個	1.2
C-150	1380	1481	1532	1558	50.5	24本	1個	1.4
C-170	1620	1721	1772	1798	50.5	28本	2個	1.6
C-200	1860	1961	2012	2038	50.5	32本	2個	1.8
C-220	2100	2201	2252	2278	50.5	36本	2個	2.3
C-250	2340	2441	2492	2518	50.5	40本	3個	2.6
C-270	2580	2681	2732	2758	50.5	44本	3個	2.8
C-300	2820	2921	2972	2998	50.5	48本	3個	3.1

パルス比

パルス比の調整によりイオンバランスを調整できます。

アドレス

複数台使用する場合にそれぞれの機器を識別するためのアドレス設定(1~16)ができます(C-40/60を除く)。

電圧レベル

印加電圧を変更できます(共通)。

プラス側マイナス側それぞれ変更ができます(C-40/60を除く)。

出力を変えることでイオン量が変わります(10段階:8.0~12.5kVp-p)。

電圧レベル	1	2	3	4	5	6	7	8	9	10
プレス側電圧 (kV)	4	4.25	4.5	4.75	5	5.25	5.5	5.75	6	6.25
マイナス側電圧(kV)	4	4.25	4.5	4.75	5	5.25	5.5	5.75	6	6.25
kV p-p	8	8.5	9	9.5	10	10.5	11	11.5	12	12.5