

### No. HA ビットホルダー

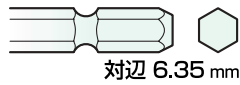

対辺 6.35 mm

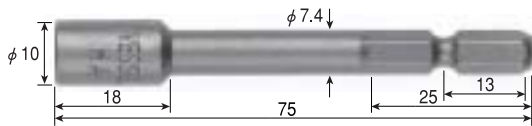

Cピンでビットを保持

サイズ 刃先×全長 (mm)	内装 (本)	外装 (本)
対辺 6.3×75	10	100

### No. HAM マグネット付ビットホルダー



マグネットでビットを保持

サイズ 刃先×全長 (mm)	内装 (本)	外装 (本)
対辺 6.3×75	10	100

### No. HB ビットホルダー

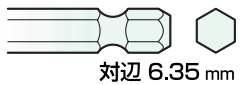

対辺 6.35 mm

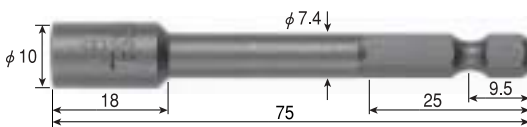

Cピンでビットを保持

サイズ 刃先×全長 (mm)	内装 (本)	外装 (本)
対辺 6.3×75	10	100

### No. HBM マグネット付ビットホルダー

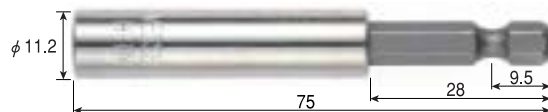

マグネットでビットを保持

サイズ 刃先×全長 (mm)	内装 (本)	外装 (本)
対辺 6.3×75	10	100

### No. B33 ショートビット

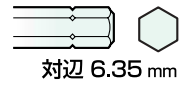

対辺 6.35 mm

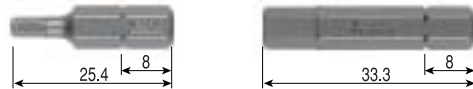
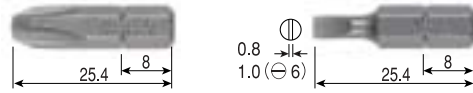

環境対策

サイズ 刃先×全長 (mm)	熱処理区分	内装 (本)	外装 (本)
⊕ 1×25.4	H	10	100
⊕ 2×25.4	H	10	100
⊕ 3×25.4	G	10	100
⊖ 4×25.4	G	10	100
⊖ 6×25.4	G	10	100
対辺 2×25.4	H	10	100
2.5×25.4	H	10	100
3×25.4	H	10	100
4×33.3	H	10	100
5×33.3	H	10	100
6×33.3	H	10	100

品番 No.	入数	セット内容	内装 (セット)	外装 (セット)
B33 ドライバービットセット	各1本	⊕1, ⊕2, ⊕3, ⊖4, ⊖6×25.4 ホルダー付	1	10
B33 ヘックスビットセット	各1本	対辺 2, 2.5, 3×25.4 ホルダー付	1	10

### No. A4 トルクスビット



環境対策

サイズ 刃先No.	mm	全長 (mm)	内装 (本)
T6	1.65	25.4	10
T8	2.3	25.4	10
T10	2.72	25.4	10
T15	3.26	25.4	10
T20	3.84	25.4	10
T25	4.4	25.4	10
T27	4.96	25.4	10
T30	5.49	25.4	10
T40	6.6	25.4	10

### No. HD-71×45 ビットホルダー



対辺 6.35 mm



全長 (mm)	内装 (本)	外装 (本)
45	10	200

※精密ビットは付属していません

ONE POINT

精密ビットが充電ドライバーで使える



# 手動工具用ビット

## No. C50 インパクトドライバー用ビット

対辺 6.35 mm

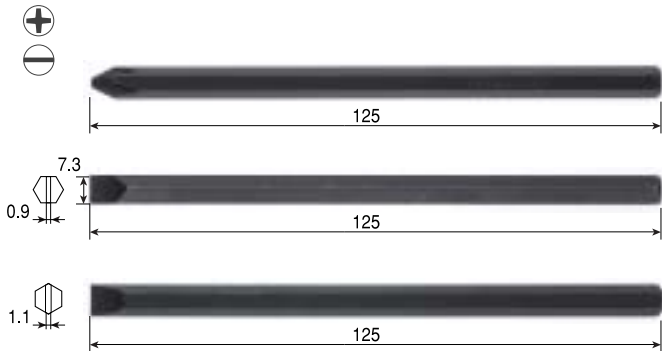

サイズ 刃先×全長 (mm)	熱処理区分	内装 (本)
⊕ 1×125	G	10
⊕ 2×125	G	10
⊕ 3×125	G	10
⊖ 5×125	G	10
⊖ 6×125	G	10
⊖ 7×125	G	10

適用機種	ベッセル製 No.2300 No.2600A
	No.2300 No.2600A

## No. C51 インパクトドライバー用ビット

対辺 8 mm

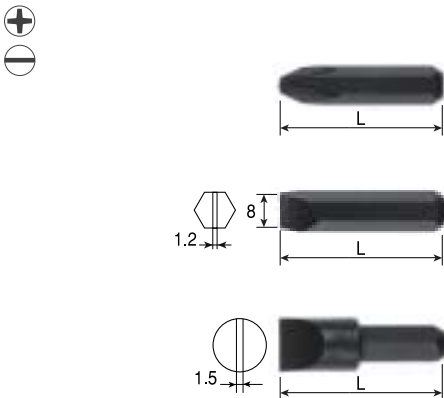

サイズ 刃先×全長 L (mm)	熱処理区分	内装 (本)	外装 (本)
⊕ 2×36	G	10	250
80	G	10	250
⊕ 3×36	E	10	250
80	E	10	250
⊕ 4×36	E	10	250
⊖ 8×36	E	10	250
80	E	10	250
⊖ 10×36	E	10	250
80	E	10	200
⊖ 12×36	E	10	200

適用機種	ベッセル製 No.2400 No.2500
	No.2400 No.2500

## No. C55 インパクトドライバー用ビット

φ8 mm

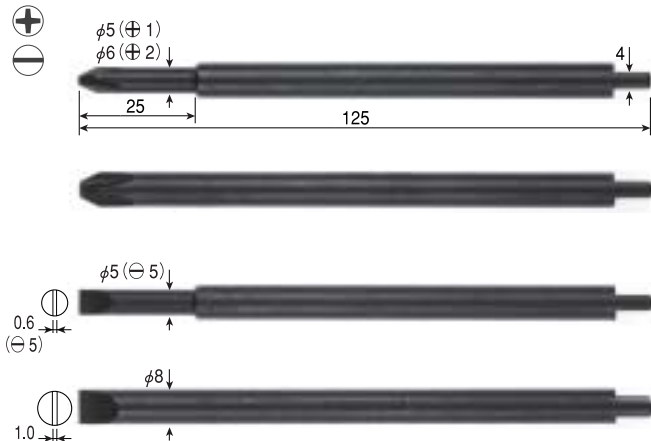

サイズ 刃先×全長 (mm)	熱処理区分	内装 (本)	外装 (本)
⊕ 1×125	G	10	100
⊕ 2×125	G	10	100
⊕ 3×125	E	10	100
⊖ 5×125	E	10	100
⊖ 8×125	E	10	100

適用機種	ベッセル製 No.2600
	No.2600

品番 No.	入数	セット内容	内装 (セット)	外装 (セット)
2500 ビットセット	各1本	C51 ⊕2 ⊕3 ⊕4 ⊖10×36	1	50
2600 ビットセット	各1本	C55 ⊕1 ⊕2 ⊕3 ⊖5 ⊖6 ⊖8×125	1	10
2300・2600A ビットセット	各1本	C50 ⊕1 ⊕2 ⊕3 ⊖5 ⊖6 ⊖7×125	1	—

## No. C61 オートマチックドライバー用ビット

φ5.5 mm

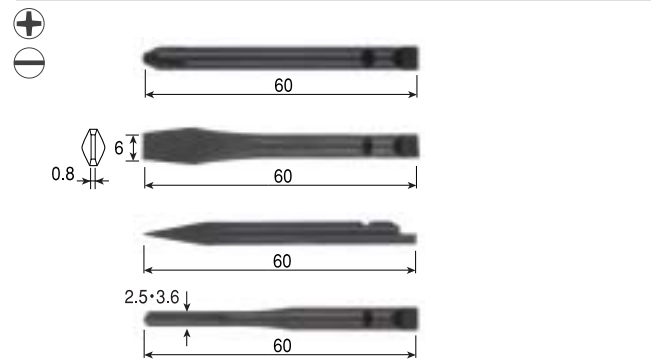

サイズ 刃先×全長 (mm)	熱処理区分	内装 (本)	外装 (本)
⊕ 1×60	H	10	100
⊕ 2×60	H	10	100
⊖ 6×60	E	10	100
キリ×60	G	10	100
2.5mm×60	木工用ドリル	10	100
3.6mm×60	木工用ドリル	10	100

適用機種	ベッセル製 No.1500-240-300mm No.151230-No.153230	ゲンコツ製 #135-#155	ツールメイト製 1300-1400	ルビコン製 No.124-No.135
	No.1500-300mm			No.153230

### No. C62 オートマチックドライバー用ビット

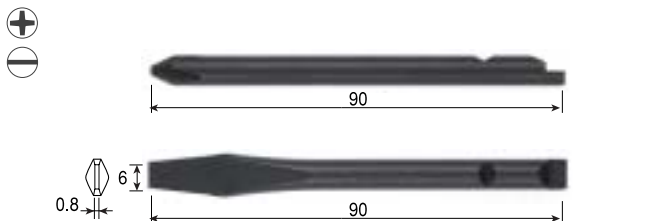

サイズ 刃先×全長 (mm)	熱処理区分	内装 (本)	外装 (本)
⊕ 1×90	H	10	300
⊕ 2×90	H	10	300
⊕ 3×90	G	10	300
⊖ 6×90	E	10	250

適用機種	
ベッセル製 No.1500-440mm	 No.1500-440mm
ゲンコツ製 #130	
ルピコン製 144	

### No. C63 オートマチックドライバー用ビット

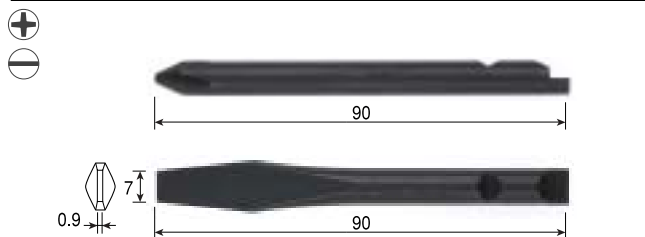

サイズ 刃先×全長 (mm)	熱処理区分	内装 (本)	外装 (本)
⊕ 2×90	H	10	250
⊕ 3×90	G	10	250
⊖ 7×90	E	10	200

適用機種	
ベッセル製 No.1500-620mm	 No.1500-620mm
ゲンコツ製 #131	

品番 No.	入数	セット内容	内装 (セット)	外装 (セット)
C61-4	ビットセット	各1本 C61 ⊕1 ⊕2 ⊖6 キリ×60	1	100
C62-3	ビットセット	各1本 C62 ⊕1 ⊕2 ⊖6 ×90	1	50
C63-3	ビットセット	各1本 C63 ⊕2 ⊕3 ⊖7 ×90	1	50

### No. C91 ショートビット (手動ドライバー用) 対辺 6.35mm

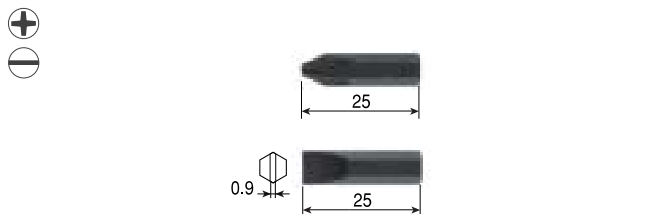

サイズ 刃先×全長 (mm)	内装 (本)	外装 (本)
⊕ 2×25	10	100
⊖ 7×25	10	100

適用機種	
ベッセル製 No. 870-MG4・6800-MG4	 No.870-MG4
新亀製 No.1800・1600・1920・1930	
6.35mm ●ホルター付きのドライバーすべて	

### No. C93 ショートビット (手動ドライバー用)

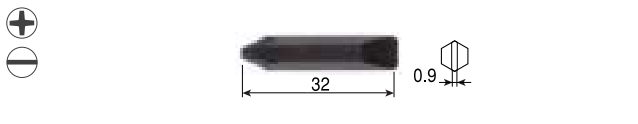

サイズ 刃先×全長 (mm)	内装 (本)	外装 (本)
⊖6/ ⊕2×32	10	100

適用機種	適用機種
ベッセル製 No. 860	 No.860
新亀製 No.192・193・193FB・FB-19・777・6200	

## インパクト用 各種アタッチメント

### No. S6 トルクソケット

9.5mmSQインパクトレンチ用トルクスケット。

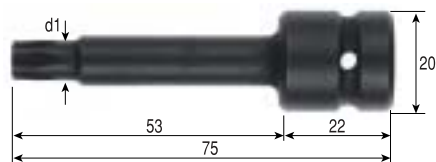

刃先No.×全長 L (mm)	mm	軸径 d1 (mm)
T30×75 ▲	5.49	5.79
T40×75 ▲	6.6	6.9
T45×75 ▲	7.77	8.0
T50×75 ▲	8.79	10.0

▲納期についてはお問い合わせください。

### No. S8 トルクソケット

12.7mmSQインパクトレンチ用トルクスケット。

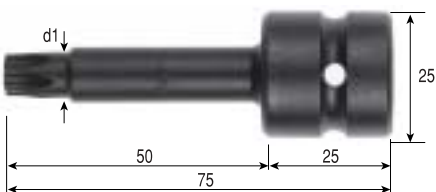

刃先No.×全長 L (mm)	mm	軸径 d1 (mm)
T40×75 ▲	6.6	6.9
T45×75 ▲	7.77	8.0
T50×75 ▲	8.79	9.09

▲納期についてはお問い合わせください。

## エクステンションバー

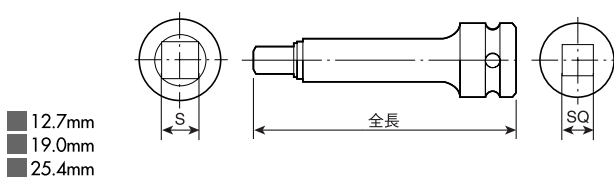

品番 No.	差込角SQ (mm)	S (mm)	全長 (mm)
A24-2	12.7	12.7	100
A25-2	19.0	19.0	150
A26-2	25.4	25.4	160
	25.4	25.4	200